

A1
VOĽNE ULOŽ. KÁBEL
V TERÉNE A CHODNÍKU

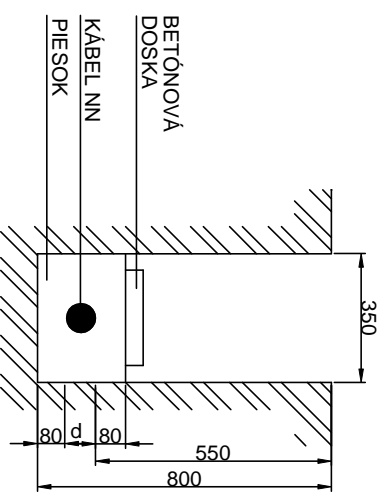

D1

KRÍŽOVANIE
S NN KÁBLOM

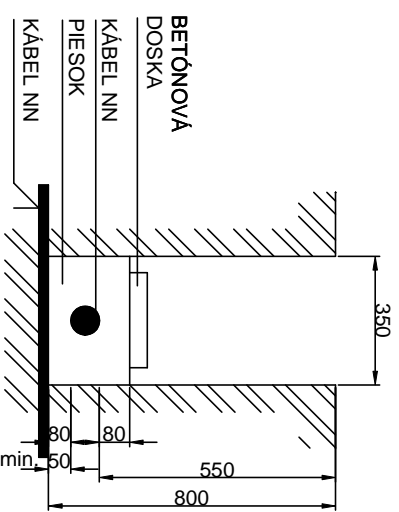

H1

KRÍŽOVANIE
S VODOVODOM

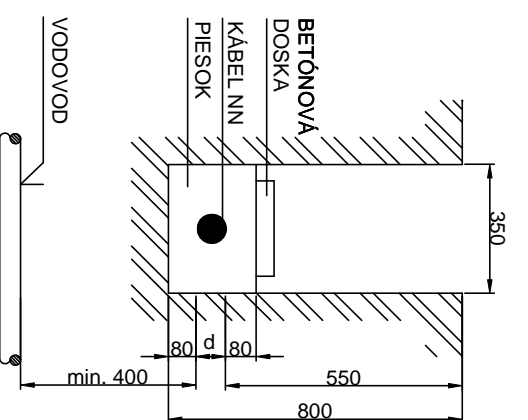

I2

KRÍŽOVANIE
SO STOKOU

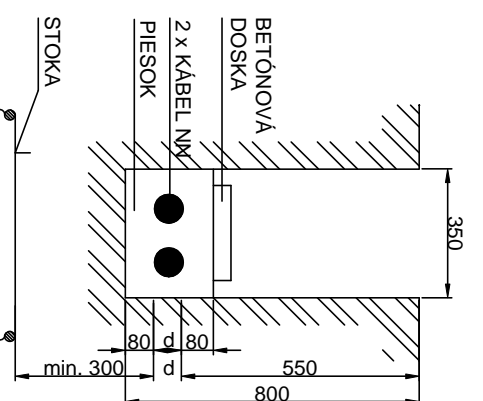

B1

KRÍŽOVANIE
SO SLAB. KÁBLOM

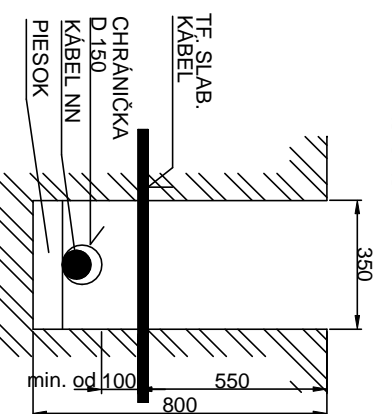

C1

KRÍŽOVANIE
SO SLAB. KÁBLOM

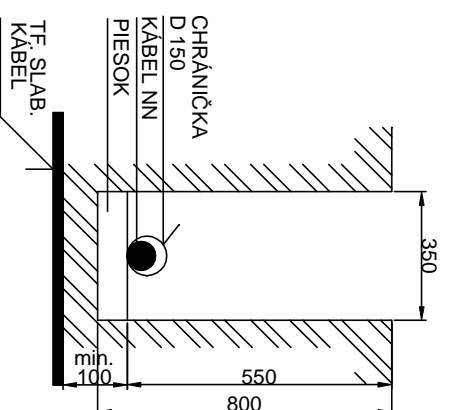

J2

KRÍŽOVANIE
S KÁBLOM VN

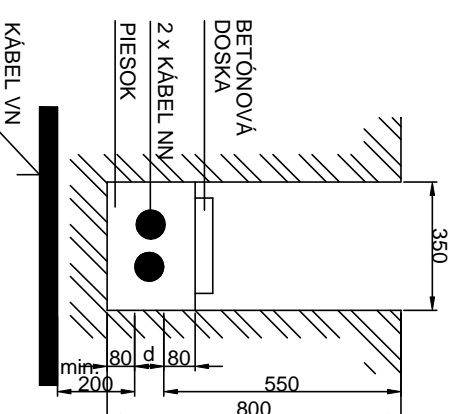

P1

KRÍŽOVANIE
S PLYNOVODOM

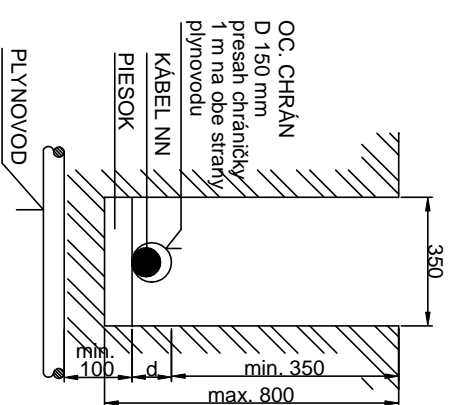

DOVOLENÉ VZDIALENOSTI MEDZI SÚBEŽNÝMI
PODZEMNÝMI VEDENIAMI

| | |
|-------------------|-------------------------|
| NN - NN | - 5 cm |
| NN - VN | - 20 cm |
| NN - Slaboprúd | - 20 cm, |
| | resp. 10 cm v chráničke |
| NN - Plynovod NTL | - 40 cm |
| NN - Plynovod STL | - 60 cm |
| NN - Vodovod | - 40 cm |
| NN - Teplovod | - 30 cm |
| NN - Kanalizácia | - 50 cm |

POZNÁMKA :

Uloženie káblov podľa STN 34 1050 zmeny "c" z roku 1988 a podľa STN 736005
 Kótovanie v mm.
 Označenie reu : K1 /3/
 3 - Celkový počet chráničiek uložený vo výkope, ak budú osadené všetky chráničky.
 Číslo v zátvorke sa nepíše. Prázdne otvory budú využité v ďalšej etape výstavby.
 1 - počet káblov uložených vo výkope.
 K - druh rezu
 Najmenej dovoľené vzdialenosti medzi súbežnými podzemnými vedeniami podľa STN 736005

K2
KRÍŽOVANIE
S VOZOVKOU

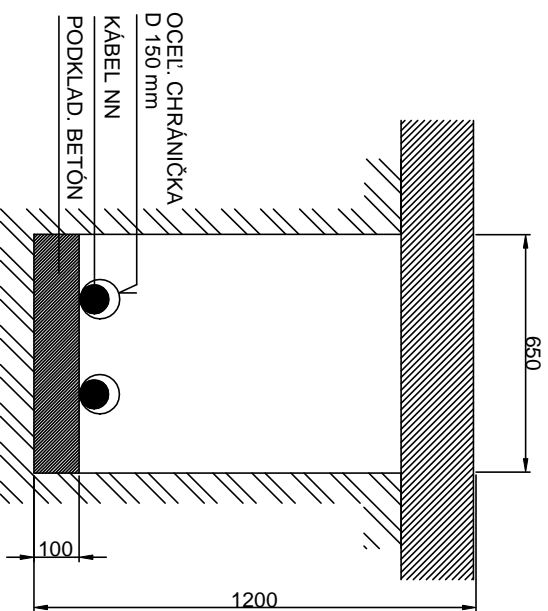

AA1

VOĽNE ULOŽENÝ KÁBEL
V TERÉNE - ORNICA

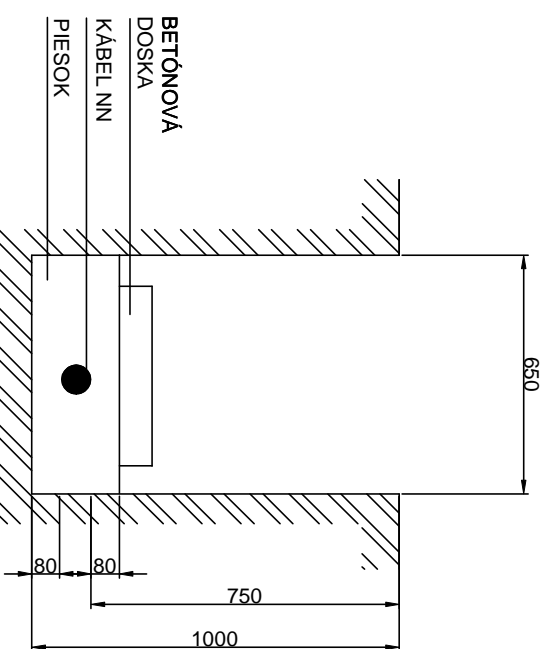

[Handwritten signature]

| | | | | |
|--|------------------------|---------------------------|---|------------------------|
| VYPRACOVAL: | ZODPOVEDNÝ PROJEKTANT: | HLAVNÝ INŽINIER PROJEKTU: | | |
| Ing. M. Kandula | Ing. M. Kandula | Ing. L. Hrnáček | | |
| MIESTNE ZASTUPITELSTVO: OcÚ Višňov | | | | |
| INVESTOR: Východoslovenská vodárenská spoločnosť a.s. Košice | | | | |
| STUPEŇ: Projektová dokumentácia pre stavebné povolenie a realizáciu stavby | | | | |
| AKCIA: | | | | |
| Obec Višňov - Kanalizácia | | | DÁTUM: 01. 2012 | PARÉ: |
| PRÍLOHA: SO 22.2-Odborné elektrické zariadenie | | | MIERKA: - | ČÍSLO PRÍLOHY: E.4.2-7 |
| | | |  S.T.O. KOŠICE E-mail: enviroline@enviroline.sk Mobil: 0911 44 77 91 Tel: 055 / 622 57 05 Fax: 055 / 625 41 52 IČO: 31 713 645 | |